



Uživatelský návod OLIVEA TOUCH GEN I.

rev. 1.0 | 21. 05. 2021

**smart
systems**
by **VEOLIA**

smart
systems
by  VEOLIA

Obsah

1. Informace o výrobcí a identifikační údaje	4
2. Obecné upozornění	4
3. Bezpečnostní pokyny	4
4. Popis výrobku a účel použití	5
5. Technické parametry	7
6. Přeprava a skladování	8
7. Montážní postup instalace OLIVEA TOUCH GEN. I	8
7.1. Postup montáže OLIVEA TOUCH GEN. I V1.1	8
7.2. Postup montáže OLIVEA TOUCH GEN. I V1.1 na hořlavý povrch (dřevěný obklad)	12
7.3. Postup montáže OLIVEA TOUCH GEN. I V1.0	12
7.4. Schémata typového zapojení	13
8. Ovládání TOUCH OLIVEA	14

1. Informace o výrobcí a identifikační údaje

Výrobce zařízení je:

Veolia Smart Systems ČR, s.r.o.
Sídlo: V Lázních 224, 252 42 Jesenice
Provozovna: V Lužích 818/23, 142 Praha 4 - Libuš
IČO: 03081761, DIČ: CZ3081761
Tel.: +420 241 933 339

Identifikační údaje výrobku:

Typ: OLIVEATOUCHGENI.V1.xy(z)
x – varianta 0 – HMECH; 1 – RANTA
y – způsob zapojení H – HMECH (230 V / 5 V); R – RANTA (12 V / 5 V)
z – barva B – černá; W – bílá; M – metalíza; N – nerez

2. Obecné upozornění



Takto označené odstavce obsahují důležité informace k bezpečnému provozu výrobku. Prosím věnujete těmto informacím zvýšenou pozornost.

- Před použitím výrobku si pečlivě prostudujte tento návod.
- Pokud nebude výrobek používán v souladu s tímto návodem, může dojít až k poškození výrobku.
- Výrobce nenesे žádnou odpovědnost za užívání výrobku postupem, který není v souladu s tímto návodem.
- Při porušení podmínek užívání stanovených v tomto návodu dojde ke ztrátě záruky a případně bude odepřen servis zařízení.
- Výrobce nenesе ani žádnou odpovědnost za vadu nebo poškození způsobené nevhodným umístěním výrobku, nebo nesprávnou obsluhou.
- Výrobce neodpovídá za poškození výrobku živelní pohromou, či působením jiných přírodních vlivů.
- Pokud si nebudete vědět rady, jak tento výrobek používat a v návodu nenajdete potřebné informace, spojte se s naší technickou poradnou a požádejte o radu vyškoleného kvalifikovaného odborníka.
- Z bezpečnostních důvodů a z důvodů registrace (CE) neprovádějte žádné zásahy do výrobku.
- Při instalaci a užívání výrobku, musí být dodrženo všech platných předpisů a norem.

3. Bezpečnostní pokyny



Takto označené odstavce obsahují důležité informace k bezpečnému provozu výrobku. Prosím věnujete těmto informacím zvýšenou pozornost.

- Před uvedením zařízení do provozu si pečlivě přečtete celý návod a ujistěte se, že jste správně porozuměli všem instrukcím.
- Pokud zařízení nese známky mechanického poškození, nebo shledáte jakoukoliv abnormalitu, zařízení nezapojte a nespouštějte. Pokud je zařízení již zapojeno, tak ho odpojte a kontaktujte servisní středisko.
- Výrobek nikdy nerozebírejte! Opravy a úpravy výrobku může provádět jen autorizovaný servis. Jakýkoliv neautorizovaný zásah do zařízení může způsobit jeho závažné poškození, které by mohlo mít za následek škody na zdraví a na majetku.
- Výrobce průběžně reaguje na požadavky koncových uživatelů průběžným zdokonalováním SW OLIVEA, které vedou ke zlepšování produktu.

- Dodržujte určené provozní prostředí (teplota / vlhkost) viz technické parametry.
- Neinstalujte výrobek v blízkosti zdrojů tepla ani v místech s trvalým dopadem slunečních paprsků.
- Při instalaci ponechte nad a pod výrobkem volný prostor pro zajištění proudění vzduchu a zajištění kvalitního odvodu ztrátového tepla.
- Výrobek je určen k montáži do vnitřního prostředí, nevystavujte jej povětrnostním vlivům, dešti, kondenzující páře apod.
- Výrobek není určen k montáži do prašných prostředí a do prostředí se zvýšenými vibracemi.
- Nevystavujte výrobek agresivnímu prostředí (výpary plynů, kyselin, rozpouštědel) apod.
- Montáž a první uvedení do provozu tohoto výrobku **smí provádět** pouze **proškolená** osoba výrobcem, **za dodržení** instalačních **pokynů** v tomto **návodu**.

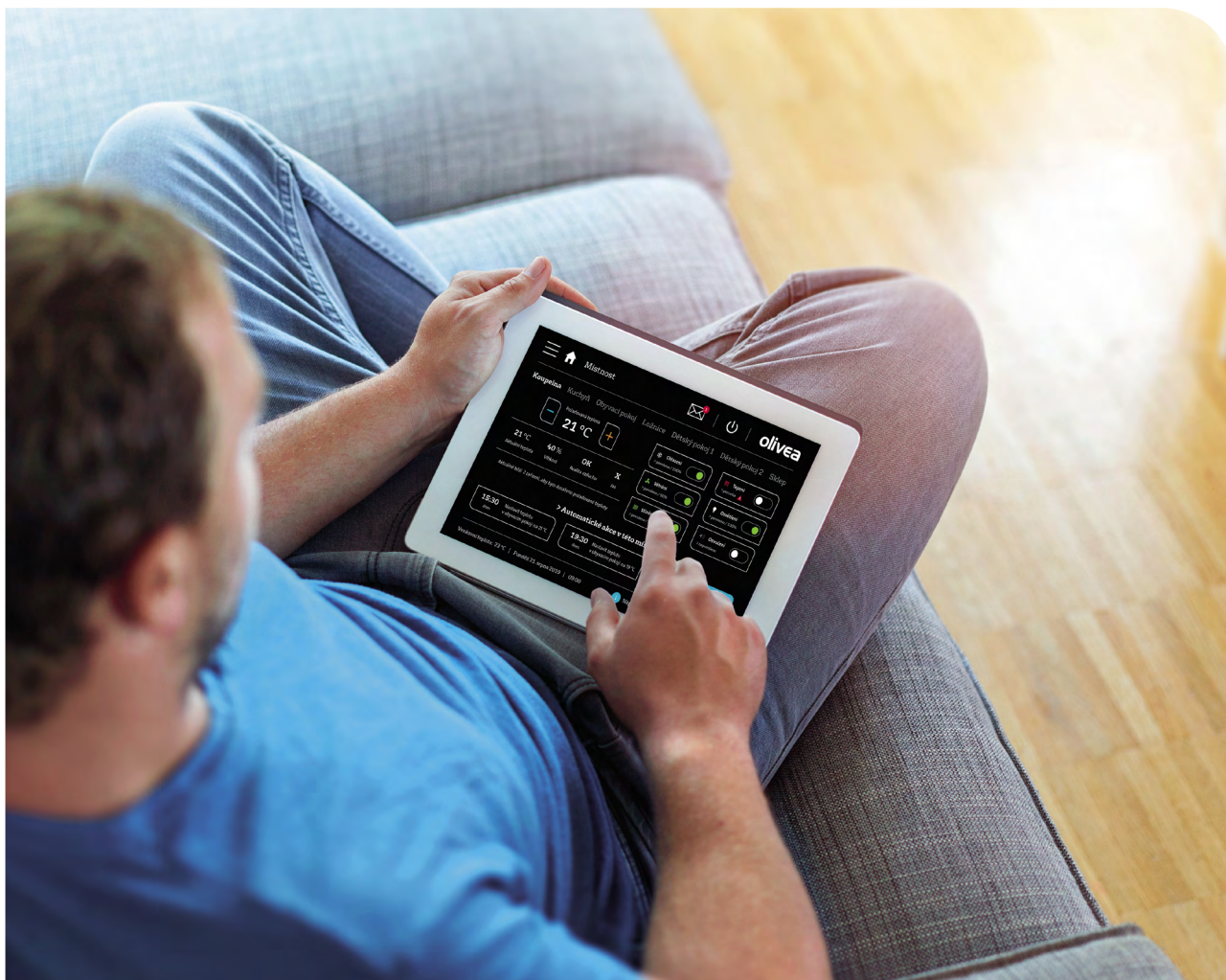

4. Popis výrobku a účel použití

- Zařízení OLIVEA TOUCH je dotykový ovládací display s elektronikou montovaný na stěnu v domácnosti nejčastěji u vstupních dveří na nehořlavý povrch. Zařízení je součástí produktu SMART FLAT OLIVEA.
- Zařízení OLIVEA TOUCH slouží v rámci produktu SMART FLAT OLIVEA jako video vrátný. Zároveň slouží k ovládání příslušenství SMART bytů, jakou jsou termoregulační chytré hlavice, žaluzie, osvětlení, případně ventilace, chlazení a další.
- (Pozor ovládání některých komponent může být jako volitelné příslušenství a v základní verzi nemusí být dostupné.) Dále zobrazuje údaje o teplotě a nastavení teploty v jednotlivých místnostech bytu. Zařízení umožňuje také zobrazovat údaje o spotřebě energií, případně zajistit aktuální vyúčtování.
- Zařízení se vyrábí ve více barevných provedeních a ve více vizuálních verzích. V tabulce jsou uvedeny všechny současné verze OLIVEA TOUCH GEN I.

Tabulka verzí OLIVEA TOUCH GEN I.

Verze	OLIVEA TOUCH V1.0(B)	
TYP se zdrojem AD05-K068	OLIVEATOUCHEGENI. V1.0H(B)	
TYP s měničem 5V/12V DC (15 W)	OLIVEATOUCHEGENI. V1.0R(B)	
Barva	Černá (RAL 9005)	
Verze	OLIVEA TOUCH V1.1(B)	
TYP se zdrojem AD05-K068	OLIVEATOUCHEGENI. V1.1H(B)	
TYP s měničem 5V/12V DC (15 W)	OLIVEATOUCHEGENI. V1.1R(B)	
Barva	Černá (RAL 9005)	
Verze	OLIVEA TOUCH V1.1(W)	
TYP se zdrojem AD05-K068	OLIVEATOUCHEGENI. V1.1H(W)	
TYP s měničem 5V/12V DC (15 W)	OLIVEATOUCHEGENI. V1.1H(W)	
Barva	Bílá (RAL 9010)	

5. Technické parametry

Obr.: 1 Rozměry TOUCH OLIVEA

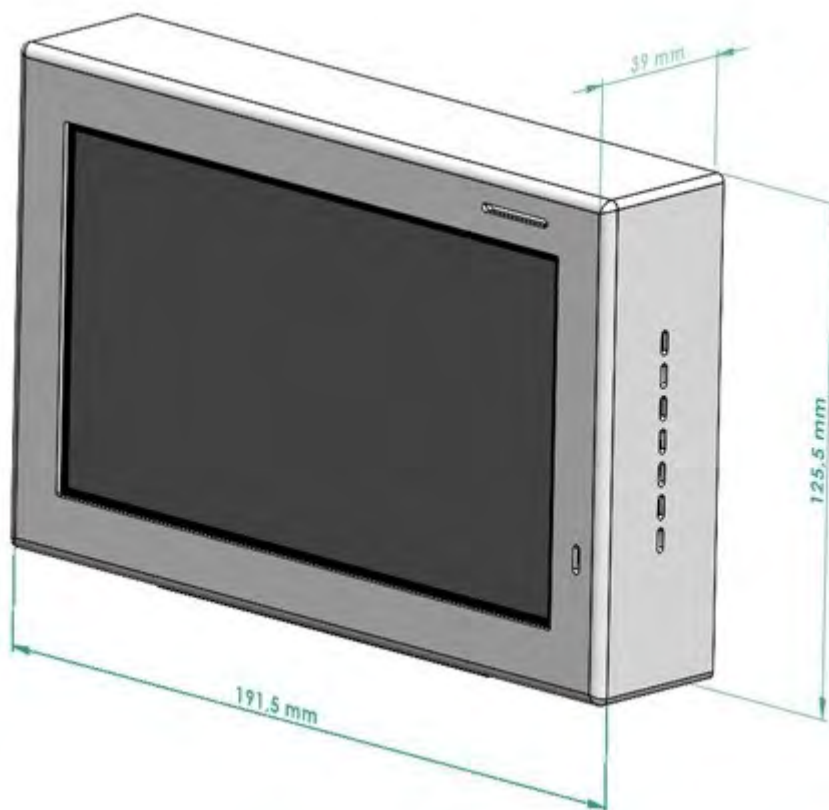

- Napájení – 5 VDC, doporučený zdroj 230 VAC / 5 VDC, 1,4A (AD05-KU68) pro montáž do krabice, případně měnič 5 V / 12 V DC (15 W) pro montáž do krabice a zdroj 230 VAC / 12 VDC, 1,5A (Vigan VSZ-12-01,5B) pro montáž do elektro rozvodnice (Záleží na typu připravenosti pro instalaci).
- Ovládání – dotykový display (velikost 7“, IPS TFT)
- Rozlišení display (1024 x 600 pixel)
- Integrovaný mikrofon
- Integrovaný reproduktor
- Rozhraní LAN (1000 Mbit/s)
- Rozhraní RS 485 - (Volitelné příslušenství)
- Digitální vstup pro zvonkové tlačítko (suchý kontakt)
- Bezdrátový komunikační protokol Z-WAVE (868 MHz)
- Bezdrátový komunikační protokol I-tec (868 MHz) - (Volitelné příslušenství)
- Rozměry (191,5 x 125,5 x 39 mm)
- Hmotnost (910 g)
- Provozní teplota (0–50 °C)
- Prostředí nekondenzující
- Nadmořská výška do 2000 m
- Nástěnná montáž na nehořlavé povrchy

6. Přeprava a skladování

- Výrobek je možné skladovat a přepravovat pouze v balení, ve kterém byl dodán.
- Výrobek nesmí být skladován přepravován pod napětím.
- Skladování výrobku, který není řádně nainstalovaný v koncovém zařízení, je dovoleno jen v prostředí s nízkou prašností a/nebo je nutné ho před prachem dostatečně chránit.

7. Montážní postup instalace OLIVEA TOUCH GEN. I



Takto označené odstavce obsahují důležité informace k bezpečnému provozu výrobku. Prosím věnujete těmto informacím zvýšenou pozornost.

Varování a upozornění před instalací:

- Jedná se o práci s elektrickým napětím! Při přímém nebo nepřímém dotyku osob s částmi pod napětím dochází k průchodu elektrického proudu lidským tělem. Tento stav je velice nebezpečný a může přivodit popáleniny, případně i zástavu srdce a způsobit úmrtí.
- Elektroinstalační práce se síťovým napětí 230 VAC smí provádět **pouze** osoba **znalá** s kvalifikací dle vyhlášky č. 50/1978 Sb.
- Před **instalací** nebo **demontáží** výrobku se ujistěte, že je **vypnuto** napájení na přívodním vedení elektrické instalace
- Použijte vhodné pracovní nástroje a ochranné pomůcky.
- Zařízení **není** určeno k montáži na **hořlavé** povrchy. V případě instalace na hořlavý povrch postupujte dle platných norem a použijte potřebné příslušenství (nehořlavé podložky apod.)
- Zařízení je určeno pro pevnou instalaci.
- Zapojení RANTA: Pokud je zařízení napájeno ze zdroje bezpečného malého napětí, a **je** po montáži zajištěna dvojitá nebo zesílená izolace všech částí včetně primárního napájecího obvodu v instalační krabici (napětí může být vyšší než malé bezpečné), **není** konstrukci rámečku **potřeba** připojovat k ochrannému obvodu (zelenožlutý vodič PE). Je zajištěna ochrana dvojitou nebo zesílenou izolací.
- Zapojení HMECH: Pokud je zařízení napájeno ze zdroje bezpečného malého napětí, a **není** po montáži zajištěna dvojitá nebo zesílená izolace všech částí včetně primárního napájecího obvodu v instalační krabici (napětí může být vyšší než malé bezpečné), **musí být** konstrukce rámečku připojena k ochrannému obvodu (zelenožlutý vodič PE), pro zajištění ochrany automatickým odpojením od zdroje, v takovém případě není tedy zajištěna ochrana dvojitou nebo zesílenou izolací.
- V případě, že plombovací nálepky odstraní osoba, která není řádně proškolená a určená k servisu nebo opravě OLIVEA TOUCH přestává platit záruka na výrobek.

7.1. Postup montáže OLIVEA TOUCH GEN. I V1.1

Potřeba:

- Sestavený OLIVEA TOUCH GEN. I. V1.1
- 6x páčková svorka Wago 221–412
- 3x páčková svorka Wago 221–413
- 1x Zdroj AD05-KU68 nebo 1x měnič (12 V na 5 V, 3 A, 15 W) a zdroj (12 V 1500 mA 5,5/2,1/10 mm VSZ-12-01,5B)
- *Volba dle stavební připravenosti elektro na stavbě.*
- 4 x vrut o průměru 4 mm s půlkulatou hlavou
- Křížový šroubovák
- Ethernetový konektor
- Krimpovací kleště
- 2 x plombovací nálepka
- 4 x hmoždinky
- Šablona
- Vodováha

Postup:

1. Navrtat čtyři díry do stěny pro hmoždinky dle šablony dodávané spolu s výrobkem. Hmoždinky a délku vrutu o průměru 4 mm s půlkulatou hlavou zvolí řádně proškolený pracovník dle materiálu.



Obr.: 2 Vrtání otvorů pro hmoždinky

2. Přidělat na daný ethernetový kabel konektor a provést přípravu kabelů na propojení s OLIVEA TOUCH dle schéma uvedeného v kapitole 7.4. návodu.

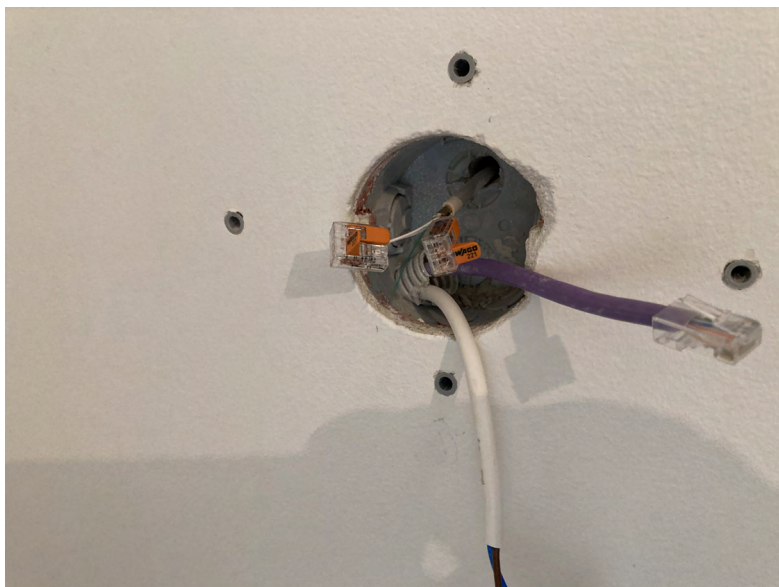

Obr.: 3 a 4 Příprava kabelů

3. Připravit zdroj na montáž, a to dle způsobu zapojení. Zdroj v instalační krabici ve zdi, nebo měnič v instalační krabici ve zdi a zdroj umístěný ve skříni rozvaděče dle schéma uvedeného v kapitole 7.4 návodu pro verzi typ HMECH nebo verzi typ RANTA. Volba dle stavební připravenosti elektro na stavbě.

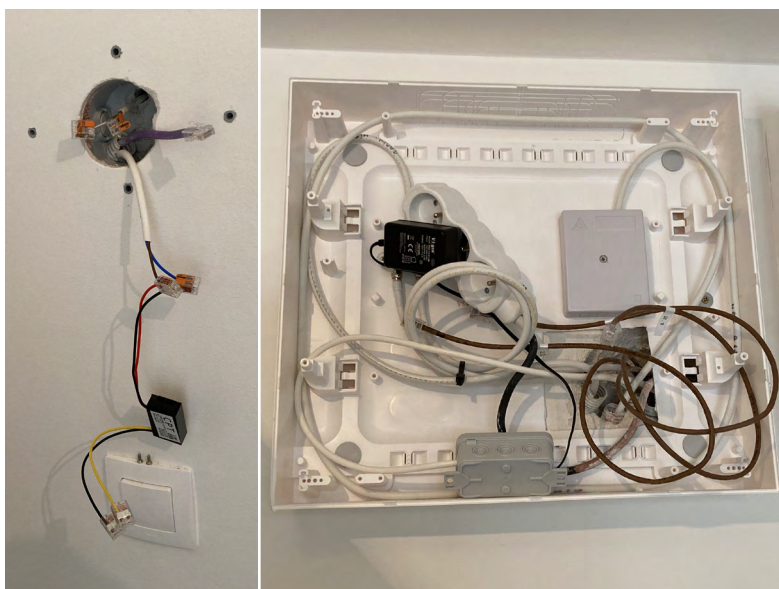

Obr.: 5 a 6 Zapojení měniče a zdroje

4. Odšroubovat šrouby ze spodu OLIVEA TOUCH a šrouby uschovat.
5. Opatrně vyjmout zadní závěsný plech.
6. Přidělat zadní závěsný plech za 4 vruty do hmoždinek na stěnu.



Obr.: 7 Přidělení závěsného plechu

7. Provést vyrovnaní závěsného plechu za pomoci vodováhy, tak aby byl plech vodorovně.
8. Provést kontrolu, zda závěsný plech je vodorovně a neprohnul se při montáži.



Obr.: 8 Kontrola rovinnosti závěsného plechu

9. V případě připojení ochranného vodiče z OLIVEA TOUCH se závěsným plechem, připojit přes kontakt na faston.

10. Připojit kabely dle schéma uvedeného v kapitole 7.4 návodu pro verzi typ HMECH nebo verzi typ RANTA.

Volba dle stavební připravenosti elektro na stavbě.

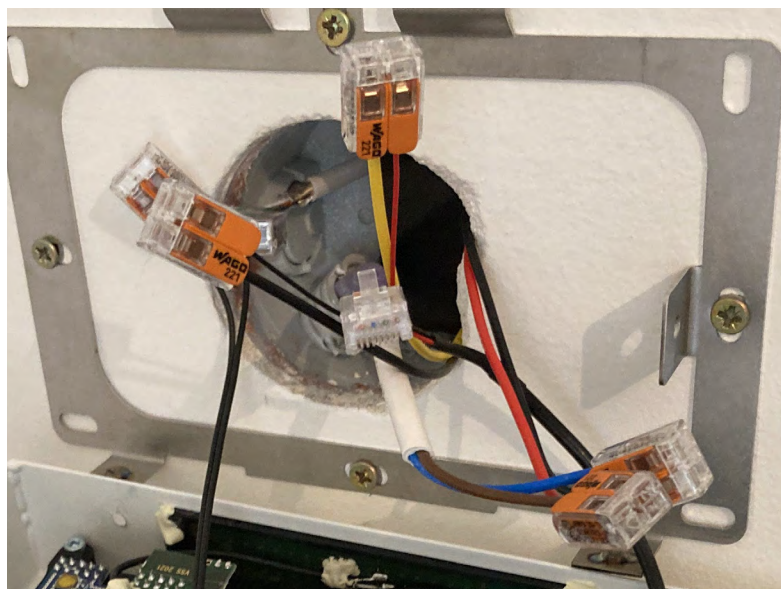

Obr.: 9 Propojení kabelů

11. Nandat OLIVEA TOUCH na závěsný plech, aby zapadnuly horní ohnuté výstupky závěsného plechu do drážky v horní části OLIVEA TOUCH. Následně OLIVEA TOUCH uzavřít tak, aby dolní ohnuté části závěsného plechu zapadly do OLIVEA TOUCH tak, aby díry se závitů dosedly na díry pro šrouby.
12. Provést kontrolu že závěsný plech zapadnul a je vodorovně.
13. Zajistit plech zespodu šrouby M3x8 ze zapuštěné hlavy které se předtím odšroubovaly.



Obr.: 10 Přimontovaný OLIVEA TOUCH

14. Kontrola, zda je OLIVEA TOUCH pevně přisazen ke stěně. Kontrola se provede jemným dotykem na obrazovku panelu.
15. Zaplombování otvorů nálepkami. V případě, že plombovací nálepky odstraní osoba, která není řádně proškolená a určená k vykonání servisu nebo opravy OLIVEA TOUCH přestává platit záruka na výrobek.
16. Odstranění krycí folie z display
17. Po montáži je nutné provést první uvedení do provozu. Do provozu je panel uveden přivedením napájecího napětí pro OLIVEA TOUCH. Napájecí napětí je nejčastěji přivedeno sepnutím jističového prvku v rozvodné skříni bytu na okruhu, ze kterého je OLIVEA TOUCH připojen.

7.2. Postup montáže OLIVEA TOUCH GEN. I V1.1 na hořlavý povrch (dřevěný obklad)

Potřeba:

- Materiál dle kapitoly 7.1 - Postup montáže OLIVEA TOUCH GEN. I V1.1
- Deska ze samozhášivého materiálu odpovídající tloušťky (volitelné příslušenství výrobce. Tato deska je určena pouze pro dřevěné obklady umísťované

na zděné konstrukce s omítkou na bázi cementových hmot. Kolem panelu zůstává volný prostor alespoň 30 mm od ostatních dřevěných povrchů. Pro jinou montáž je potřeba montážní postup konzultovat s výrobcem OLIVEA TOUCH).

Doplnění postupu:

- Pod závěsný plech se namontuje podložka ze samozhášivého materiálu. Tato sestava je přivrutována do dřevěného podkladu. V této variantě není nutné využít hmoždinek.



Obr.: 11 a 12 OLIVEA TOUCH na dřevěném obkladu

7.3. Postup montáže OLIVEA TOUCH GEN. I V1.0

- Verze OLIVEA TOUCH GEN. I V1.0 je výběhová verze produktu u které byla již ukončena výroba. Montážní postup je samostatným dokumentem, který slouží pouze pro potřeby servisní organizace.

7.4. Schémata typového zapojení

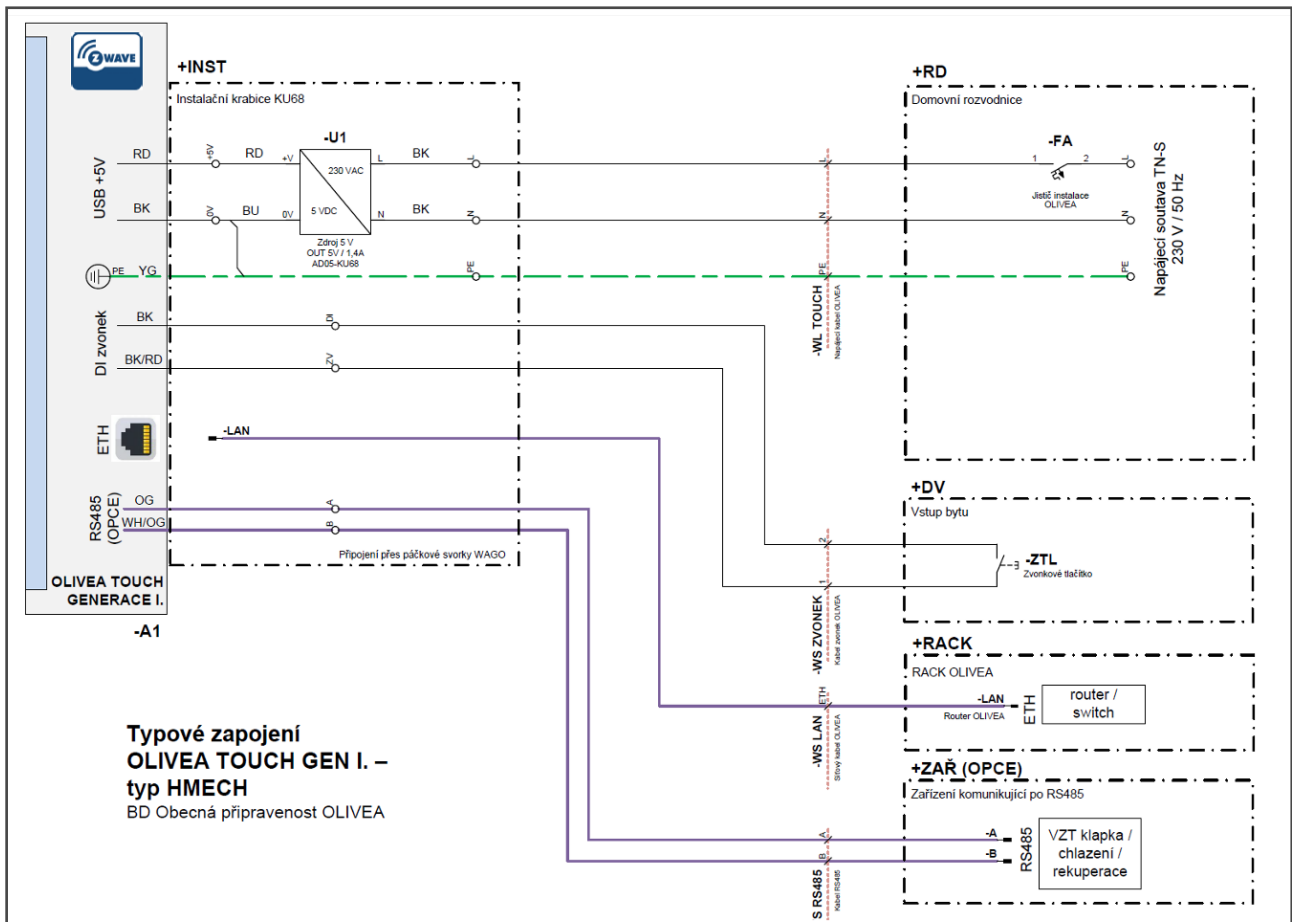
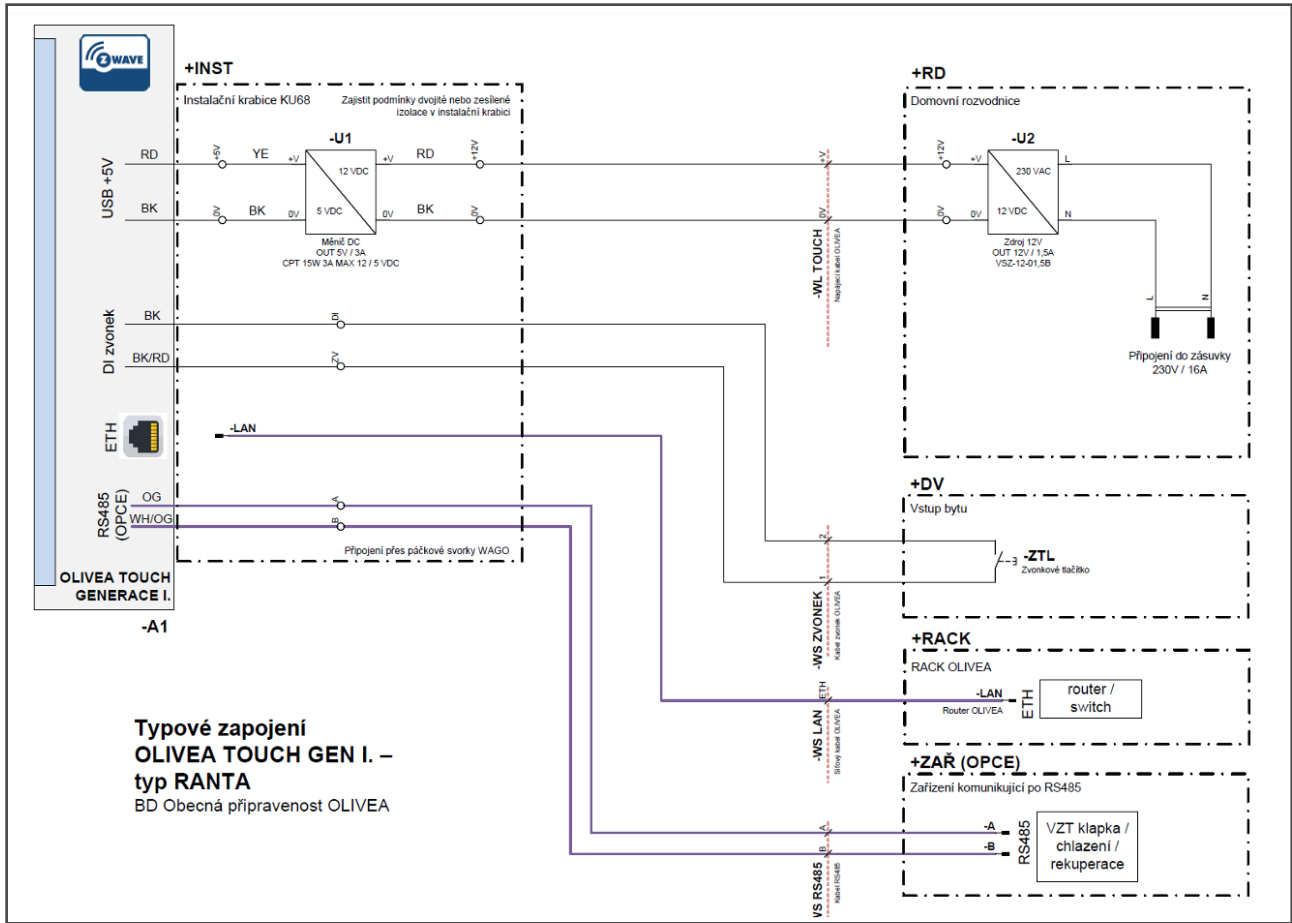

Začínáme

Vítejte ve své nové aplikaci Olivea, která Vám umožní sledovat aktuální stav teploty ve Vašem bytě a ovládat její nastavení odkudkoliv a kdykoliv. Ideální tepelnou pohodu zajistí Olivea využitím nejefektivnějších ovládacích prvků, čímž šetří vaše náklady, energie i přírodu.

OBRAZOVKA PŘIHLÁŠENÍ

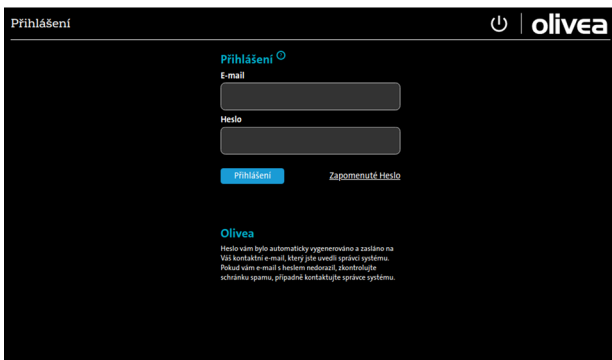

Přihlášení

Vyplňte svůj email, který jste uvedli dodavateli bytu a heslo. Prvotní heslo pro přihlášení do systému Olivea je 123. Po prvním přihlášení doporučujeme heslo změnit.

Nové heslo by mělo mít minimálně 8 znaků, musí obsahovat velká a malá písmena, číslici a speciální znak.

Zapomenuté heslo

Pokud zapomenete své heslo, nic se neděje. Nechte si jej poslat na kontaktní e-mail uvedený u Vašeho účtu. Vygenerujeme Vám heslo nové, pomocí kterého se budete moci přihlásit. Po přihlášení si můžete heslo změnit. Nové heslo by mělo mít minimálně 8 znaků, musí obsahovat velká a malá písmena, číslici a speciální znak.

Pokud se nezobrazuje aplikace Olivea

Je aktivován spořič obrazovky – hodiny, dotykem na obrazovku se aktivuje aplikace Olivea.

Panel nereaguje

Nejprve vypněte a znovu zapněte jistič od tabletu. V případě, že to nepomůže, kontaktujte prosím zákaznickou linku: 800 800 860.

OBRAZOVKA ZABEZPEČENÍ

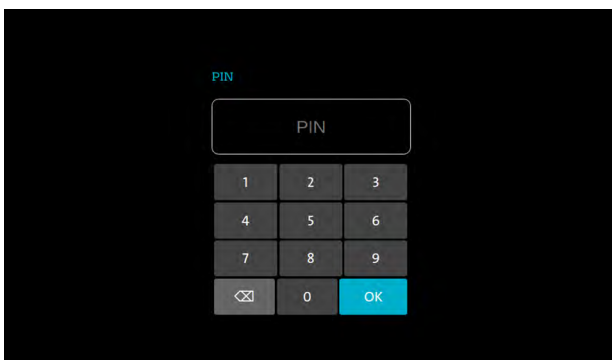

Zabezpečení

Pokud zapnete zabezpečení, bude vyžadován PIN při vstupu do aplikace.

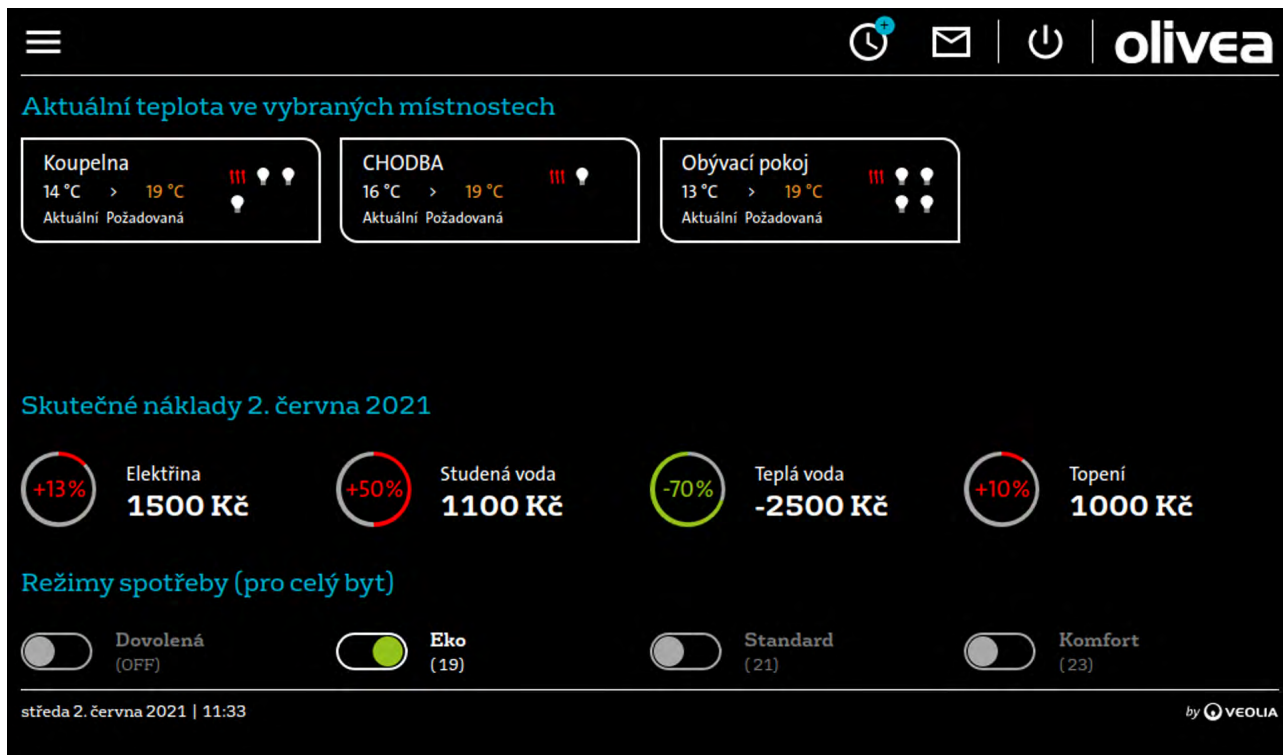

Aktuální teplota ve vybraných místnostech

Zobrazení aktuální = skutečně naměřené teploty v místnostech. Zobrazení požadované = vámi nastavené cílové teploty v místnostech. Při kliknutí do rámečku se dostanete do detailního nastavení teplot a akcí pro danou místnost

V rámečku dále 6 symbolů zařízení



 **ikona zařízení je zelená**
= zařízení právě běží

 **ikona zařízení je bílá**
= zařízení je vámi povoleno / dané zařízení je k dispozici pro dosažení požadované teploty, aktuálně ale neběží

 **ikona zařízení je šedá**
= zařízení je vámi zakázáno/ dané zařízení nebude využito k dosažení požadované teploty

 **ikona zařízení je červená**
=zařízení je v poruše, která brání jeho chodu.

Skutečné náklady

Zobrazení vašich skutečných nákladů za všechny komodity vašeho bytu od počátku zúčtovacího období (většinou od začátku kalendářního roku) k 23:59 předchozího dne.

Procenta uvedená v kruhu ukazují, jak si stojíte se spotřebou vašeho bytu přepočtenou na m² podlahové plochy v porovnání s mediánem vašeho domu. Je-li údaj zelený, šetříte v porovnání s vašimi sousedy. Je-li červený, plýtváte a navyšujete spotřebu tepla a vody pro celý váš dům. Spotřeba tepla, vody a teplé vody je stanovena v souladu s vyhláškou 269/2015Sb.

Kliknutím na údaj o spotřebě budete přesměrováni na detailní informace o vaší spotřebě, způsobu výpočtu a grafu vývoje spotřeby.

Režimy spotřeby

K dosažení ideální tepelné pohody a vašeho maximálního komfortu doporučujeme využívat námi přednastavené režimy spotřeby. Teplotu vzduchu v domě či bytě vám samozřejmě nikdo nenařizuje a záleží hlavně na vás, při jaké intenzitě vytápění se cítíte dobře. Obecně se dá říct, že teplota v interiéru by se měla pohybovat okolo 20 °C. To potvrzuje například i analýza britského ministerstva zdravotnictví, která ukázala, že lidé se cítí nejlépe při teplotě interiéru mezi 18–20 °C. Myslete na to, že každé navýšení o 1 °C navýší spotřebu energie, a tím i vašich nákladů, o 6 %.

Jednotlivé režimy spotřeby si vysvětlíme podrobněji.

OBRAZOVKA REŽIMY SPOTŘEBY

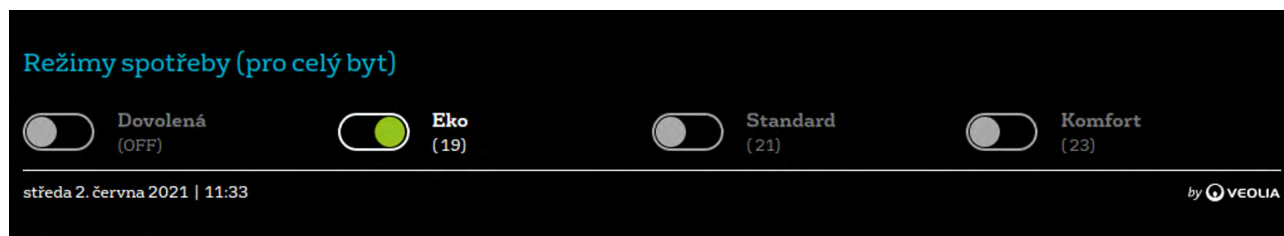

Režimy spotřeby – režim Eko

Náš neúspornější režim vytopí všechny ovládané místnosti na 19 °C. Jeho užíváním šetříte energii a snižujete tak vaše náklady.

Režim se vždy nastavuje na celý byt. Je-li režim zelený, je aktivní. Všechny ostatní režimy se automaticky deaktivují.

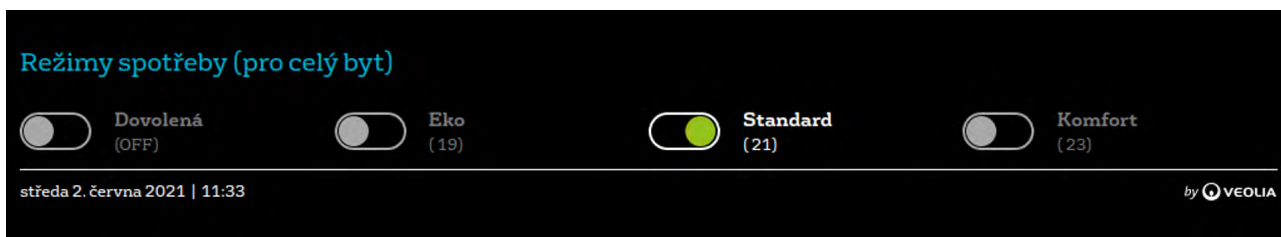

Režimy spotřeby – režim Standard

Přednastavené teploty pro režim standard odpovídají požadovaným teplotám Zákona o hospodaření energií, tedy režim standard nastaví všechny ovládané místnosti na 21 °C.

Režim se vždy nastavuje na celý byt. Je-li režim zelený, je aktivní. Všechny ostatní režimy se automaticky deaktivují.

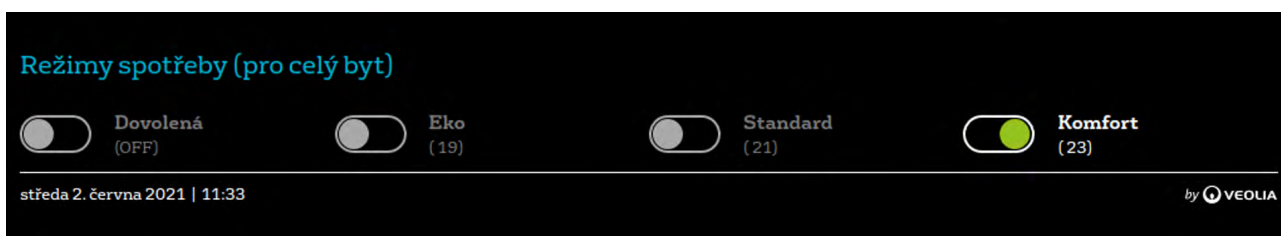

Režimy spotřeby – režim Komfort

Přednastavené teploty režimu komfort přesahují doporučené teploty Zákona o hospodaření energií – nastaví všechny ovládané místnosti na 23 °C. Využíváním tohoto režimu pravděpodobně dosáhnete zvýšených nákladů na vytápění oproti ostatním uživatelům objektu. Každý °C nad standardní teplotou znamená pro uživatele cca 6% zvýšených nákladů.

Režim se vždy nastavuje na celý byt. Je-li režim zelený, je aktivní. Všechny ostatní režimy se automaticky deaktivují.

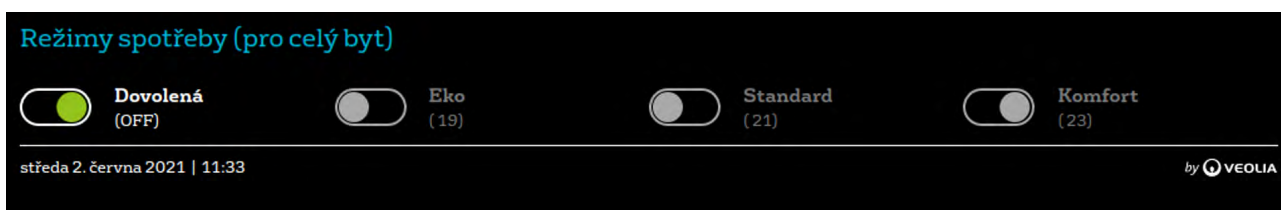

Režimy spotřeby – režim Dovolená

Tento režim doporučujeme aktivovat, kdy opouštíte byt na delší dobu než 2 dny. V tomto režimu bude zastaveno veškeré vykonávání automatických akcí a teploty pro jednotlivé místnosti budou nastaveny za účelem dosažení maximální úspory nákladů. Systém pouze hlídá ochranu proti námraze a přehřátí. Při deaktivaci (i prostřednictvím dálkového přístupu) tohoto režimu se obnoví původní režim včetně všech nastavených automatických akcí.

OBRAZOVKA MÍSTNOST



Požadovaná teplota

Pokud vám jednotné nastavení našich režimů spotřeby pro celý byt nevyhovuje, můžete si v jednotlivých místnostech teplotu zvýšit či snížit.

Stav

Přehled aktuálního stavu teploty, vlhkosti, kvality vzduchu a jasu pro tuto konkrétní místnost. Současně vidíte, zda v místnosti aktuálně běží nějaké zařízení pro dosažení vámi požadované teploty.

Plánované akce

Přehled nejaktuálnějších akcí, které jsou pro tuto konkrétní místnost vámi již dříve naplánovány. Všechny akce - odkaz na seznam všech plánovaných akcí - viz další slide.

Nástroje regulace místnosti

Regulátor pokojové teploty vybírá z povolených zařízení tak, aby optimalizoval nároky na energii pro dosažení požadované teploty s ohledem na komfort, tedy rychlost náběhu (např. čím vyšší je rozdíl mezi skutečnou a požadovanou teplotou, tím víc zařízení bude využito).

Vysvětlení ikon a barev - viz. Obrazovka HOME

OBRAZOVKA PŘIDAT AUTOMATICKOU AKCI 1/3

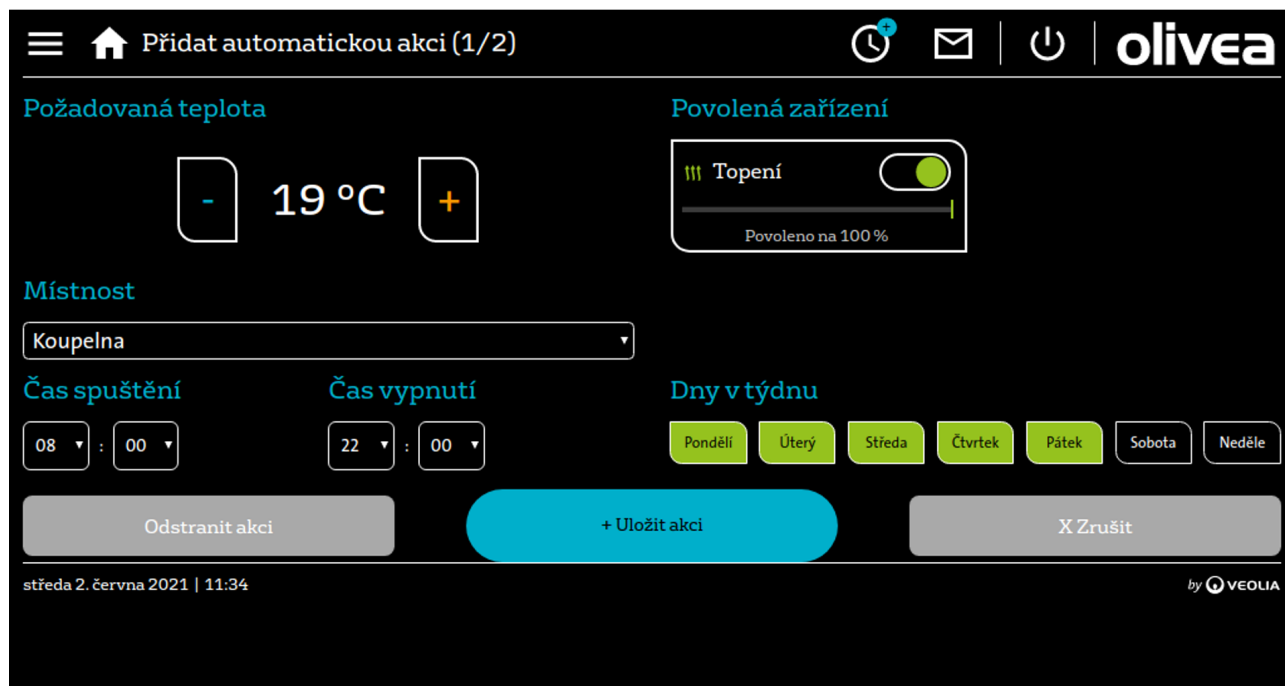

Požadovaná teplota

Pokud vám jednotné nastavení našich teplotních režimů nevyhovuje a potřebujete je doplnit pravidelným zvýšením či snížením teploty, využijte k tomu možnost vytvoření automatických akcí. Je to velmi snadné.

Místnost

Vyberte místnost, ve které chcete nastavit automatickou akci.

Čas spuštění

Nastavte čas, od kdy bude v místnosti dosažená požadovaná teplota. Systém sám určí, kdy má začít topit, aby toto bylo zajištěno.

Čas vypnutí

Nastavte čas ukončení automatické akce. Po tomto čase se systém vrací do původního režimu. Upozorňujeme, že topná média mají svou setrvačnost a celá soustava reaguje s určitým zpožděním daným specifikem objektu.

Povolená zařízení

Regulátor pokojové teploty vybírá z povolených zařízení tak, aby optimalizoval nároky na energii pro dosažení požadované teploty s ohledem na komfort, tedy rychlost náběhu (např. čím vyšší je rozdíl mezi skutečnou a požadovanou teplotou, tím víc zařízení bude využito).

povoleno – dané zařízení je k dispozici pro dosažení požadované teploty

zakázáno – dané zařízení nebude využito k dosažení požadované teploty

1-100% – dané zařízení se aktuálně podílí na dosažení požadované teploty uvedeným výkonem v % své kapacity

0% - dané zařízení se aktuálně nepodílí na dosažení požadované teploty

porucha – zařízení je v poruše, která brání chodu zařízení. Podívejte se do návodu k danému zařízení pro nápravné kroky.

nař. větrání 50% - pokud je nastaven režim automaticky, tak je výkon optimálně nastaven od 0 do max. 50% výkonu zařízení. Není-li označeno zatržítko automaticky, je výkon fixně na 50%.

Dny v týdnu

Nastavíte-li např. automatickou akci na pondělí, znamená to, že akce se spustí každé pondělí v roce, bez ohledu na svátky, a to až do zrušení automatické akce nebo dočasnou aktivací režimu dovolená. Manuální zásah na koncových regulačních prvcích, v aplikaci pro vzdálený přístup a přímo panelu ukončí aktuálně běžící automatickou akci a manuální změna setrvává až do spuštění další automatické akce.

Potvrďte modrým tlačítkem „uložit akci“.

OBRAZOVKA PŘIDAT AUTOMATICKOU AKCI 2/3

☰ 🏠 Přidat automatickou akci (2/2) ⌚ ✉️ 🔌 olivea

Název akce

Koupelna: 19 °C

Rekapitulace

Požadovaná teplota: 19°C
Místnost: Koupelna
Spuštění: 08:00
Vypnutí: 22:00
Dny v týdnu: Pondělí, Úterý, Středa, Čtvrtek, Pátek
Povolená zařízení: Topení (100%),

< Zpet + Uložit akci X Zrušit

středa 2. června 2021 | 11:34 by VEOLIA

Název akce

Systém vygeneruje vlastní pojmenování akce. Pro vaší lepší přehlednost si však jednotlivé akce můžete sami pojmenovat (např. víkendové odpolední topení v obývacíku).

Rekapitulace

Zkontrolujte nastavené parametry akce a potvrďte tlačítkem „Uložit akci“.

OBRAZOVKA PŘIDAT AUTOMATICKOU AKCI 3/3

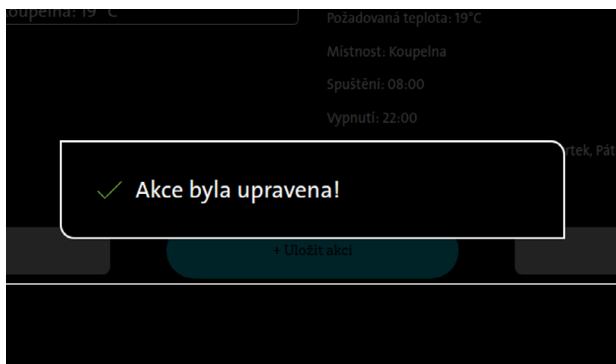

Potvrzení

Je-li automatická akce správně nastavena, dozvíte se to zprávou „Akce byla upravena“, čímž je nová automatická akce úspěšně naplánována.

Kolize

Zasahuje-li právě nastavovaná automatická akce do již dříve nastavené automatické akce, jste na tuto kolizi upozorněni. Tyto dříve naplánované akce, které byly ve vzájemné kolizi, mohou být deaktivovány.

OBRAZOVKA SEZNAM NASTAVENÝCH AKCÍ

ID	Název akce	Místnost	Dny	Spuštění	Vypnutí	Teplota	Aktivní
1	Koupelna: 19 °C	Koupelna	Po Út St Čt Pá So Ne	08:00	22:00	19 °C	<input checked="" type="checkbox"/>

Seznam nastavených automatických akcí

Seznam zobrazuje veškeré nastavené (aktivní i neaktivní) automatické akce. Akce lze filtrovat podle jednotlivých místností. V tomto seznamu můžete aktivovat nebo deaktivovat jednotlivé akce.

OBRAZOVKA VIDEOVRÁTNÝ

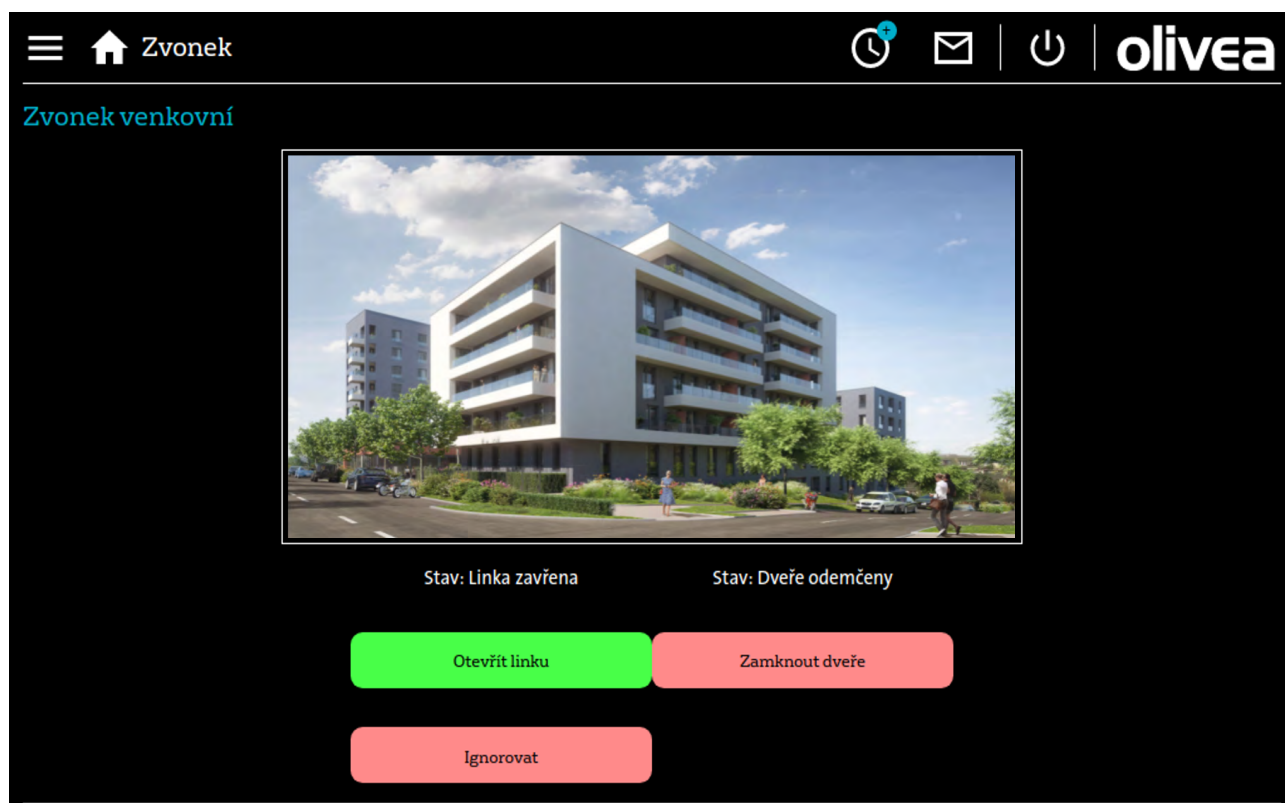

Videovrátný

Zobrazuje pohled skrze kameru ve zvonkovém tablu, umožňuje otevřít linku a mluvit skrze audio zvonkového tabla. Obsahuje tlačítka pro ovládání dveří a zavěšení hovoru. V případě, že dole někdo zvoní, obrazovka se načte automaticky

OBRAZOVKA NAVIGACE

Vysvětlení ikon na horní liště

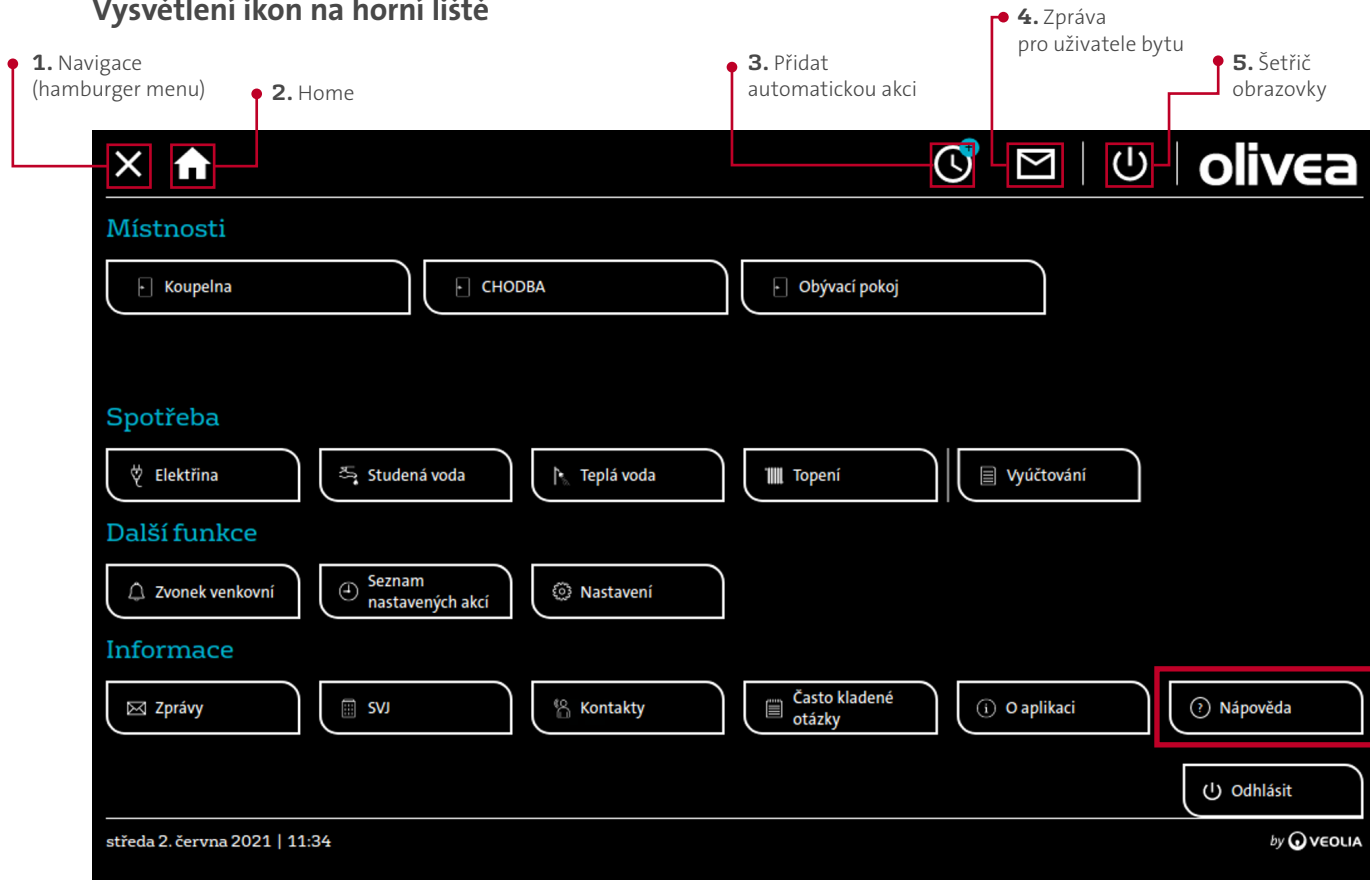

Navigace = rozcestník

Celkový přehled všech funkcí a stránek aplikace. Z této obrazovky se lze kliknutím dostat rovněž na nápovědu k aplikaci.

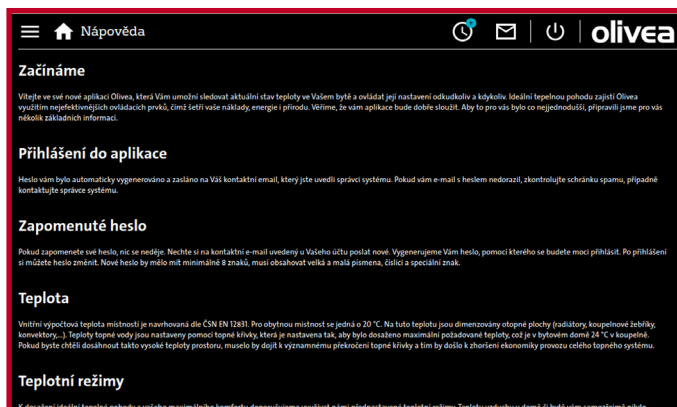



Veolia Smart Systems ČR, s.r.o.

V Lužích 818/23, 142 00 Praha 4 – Libuš

Tel.: +420 241 933 339

www.smartsystems.veolia.cz

www.veolia.cz